

**PREPORUKE.** Uređaj mogu koristiti djeca starija od 8 godina te osobe sa smanjenim tjelesnim, senzornim ili mentalnim sposobnostima, ili osobe bez iskustva ili potrebnog znanja, sve dok su pod nadzorom ili nakon što su primili upute koje se odnose na sigurnu uporabu uređaja i razumijevanje povezanih opasnosti. Djeca se ne smiju igrati s uređajem. Djeca ne smiju obavljati čišćenje i održavanje bez nadzora. Električni sustav mora provesti kvalificirano osoblje, u skladu s odredbama zakona i propisa na snazi. Prilikom postavljanja ili održavanja uređaja, isključite napajanje tako da isključite vanjski transformator iz utičnice. Proizvođač nije odgovoran u slučaju nepoštivanja navedenoga. Elektromagnetski ventili se napajaju na 24 VAC sa SELV niskonaponskom klasifikacijom. Potrebno je i za električne spojeve elektromagnetskih ventila izraditi fiksni sustav u skladu s važećim standardima i zakonima. Radi sigurnosti, pri prvom puštanju programatora u rad, provjerite njegovo redovno funkcioniranje.

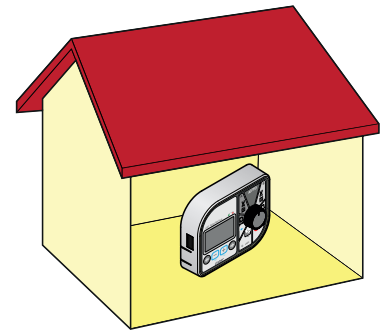

**INDOOR**

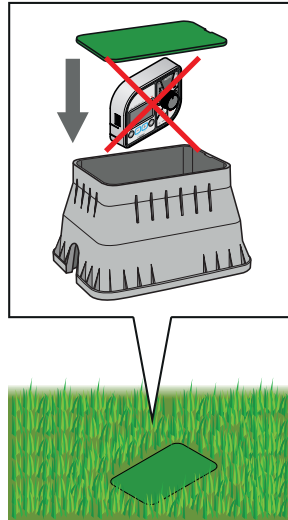
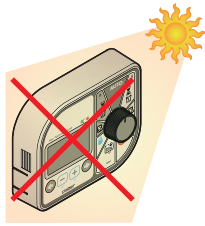

**OPIS.**

- 1) Priklučni blok
- 2) Dno za stražnje fiksiranje
- 3) Zaslon s tekućim kristalima
- 4) Tipke za pomicanje na zaslonu
- 5) Tipke za promjenu postavki
- 6) Transformator
- 7) Tipka za resetiranje
- 8) Okretni gumb za odabir postavki

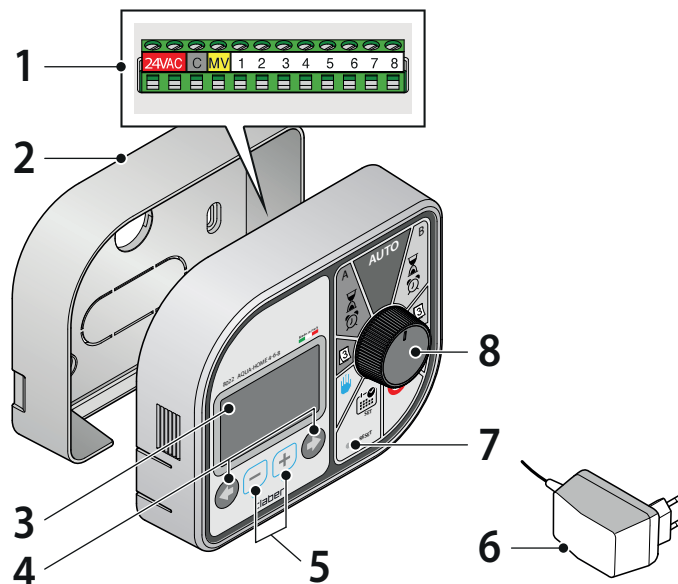

INSTALACIJA. Donji dio programatora može se pričvrstiti na zid na tri različita načina.

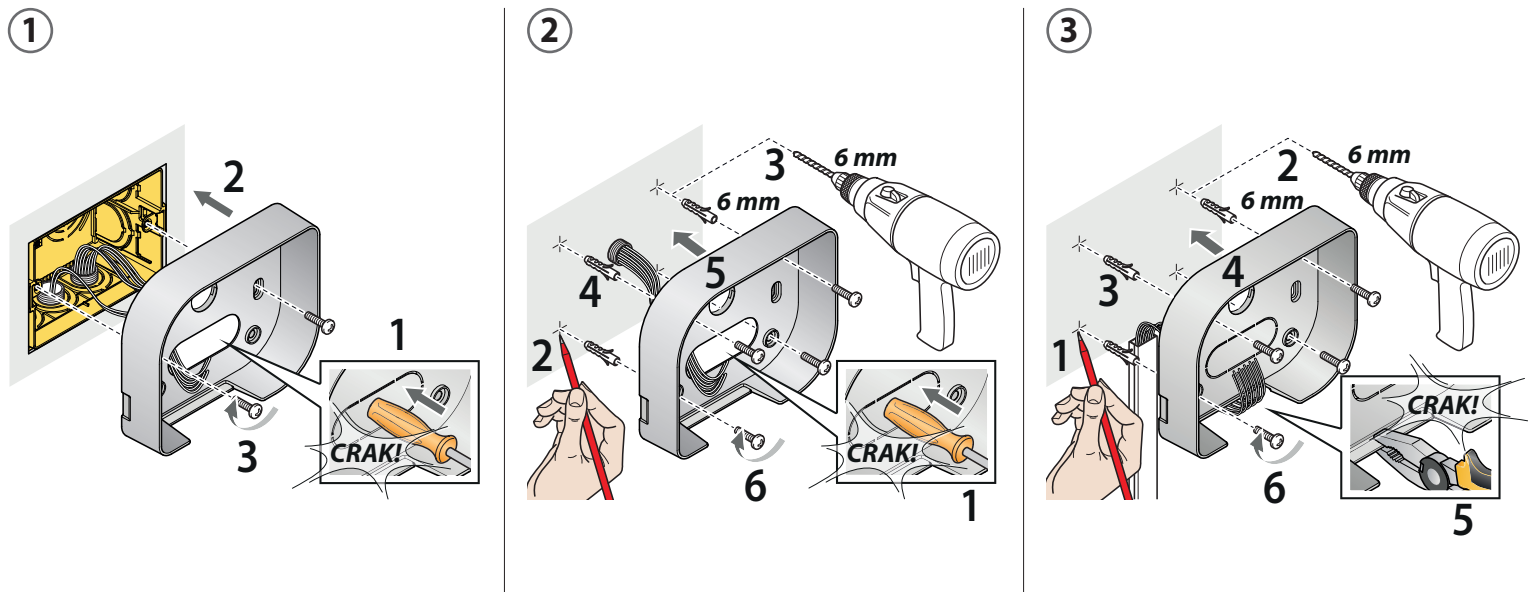

ELEKTRIČNO POVEZIVANJE. Programator omogućuje upravljanje od minimalno 1 do maksimalno 8 ventila 24 V.

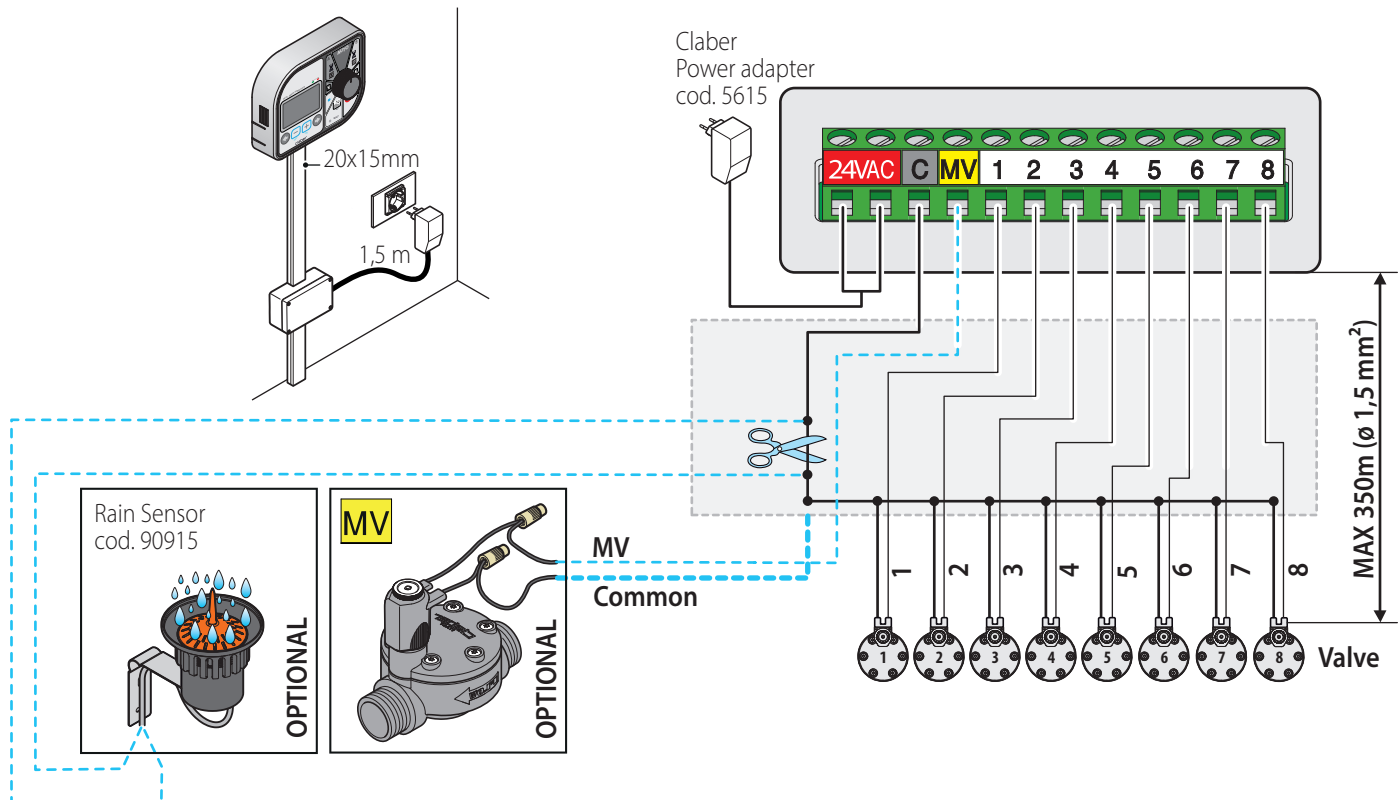

## OPIS TIPKI I IKONA SELEKTORA.



Tipke za pomicanje po zaslonu

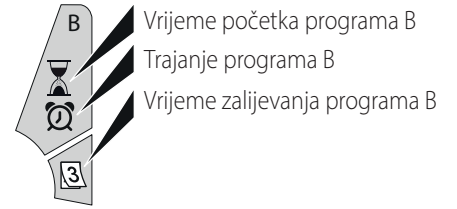
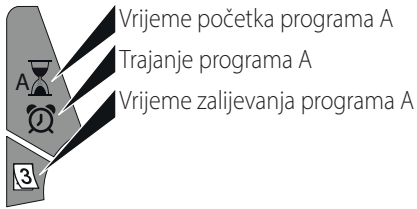

Gumbi za promjenu postavki

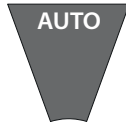

Programirano automatsko navodnjavanje



Programator zaustavljen. Nema navodnjavanja



Početne postavke



Postavke BUDGET



Resetiranje programatora u slučaju blokade



Polu-automatsko ili ručno navodnjavanje

**POČETNA KONFIGURACIJA.** Postavite selektor na ikonu SET. Tvorničke postavke: 12:00 h.

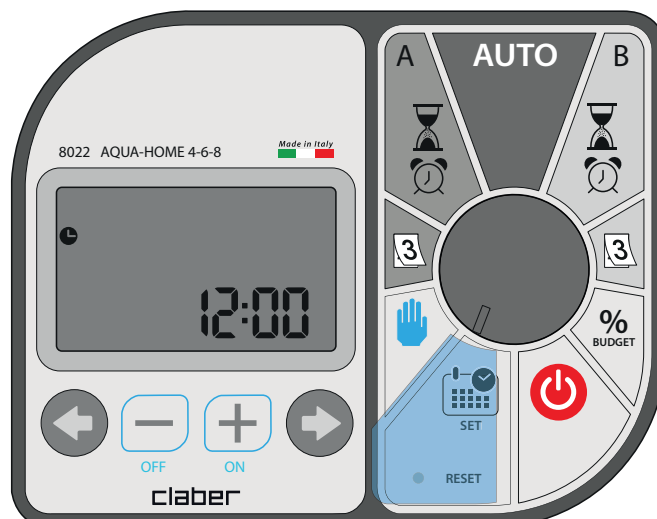

**POČETNA KONFIGURACIJA - Postavljanje kalendara.** Na prve tri programske stranice postavlja se trenutni datum: sat (1), mjesec i dan (2) i godina (3). Pomoću tipki - i + možete promijeniti prikazane vrijednosti. Za pomicanje stranica koristite strelice.

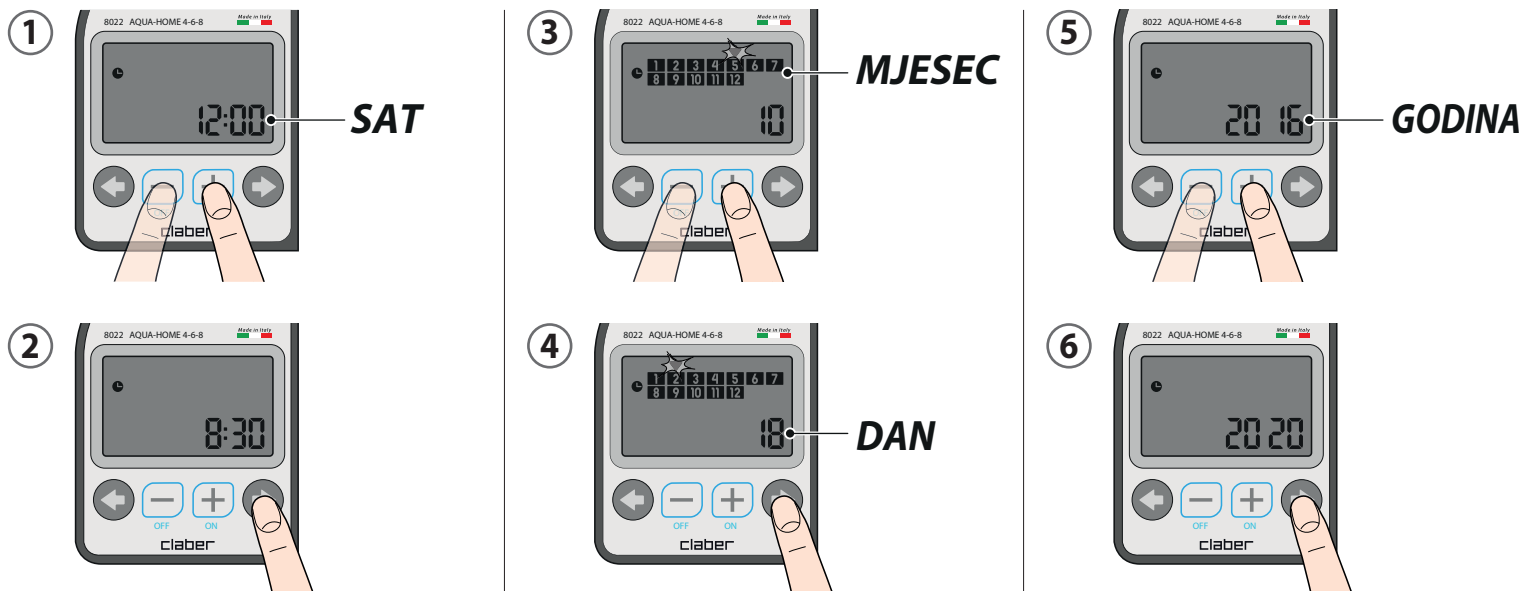

**POČETNA KONFIGURACIJA - Postavljanje vremena zalijevanja.** Na ovim programskim stranicama postavljeni su termini zalijevanja: tjedno programiranje; programiranje neparnim danima; programiranje parnim danima; ciklično programiranje. Pomocu tipki - i + možete promijeniti vrijednosti. Za pomicanje stranica koristite strelice. Desnom strelicom vraćate se na stranicu na kojoj je prikazano vrijeme i dan u tjednu.

**TJEDNO**



**NEPARNI**



**PARNI**



**CIKLIČKI**

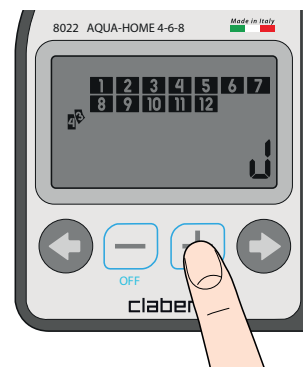

**PROGRAMIRANJE.** Postavite selektor na ikonu ⏰ programa koji želite postaviti. Pažnja: radi poštivanja vodnih i električnih ograničenja, programator redom upravlja eventualnim preklapanjima programa A i B.

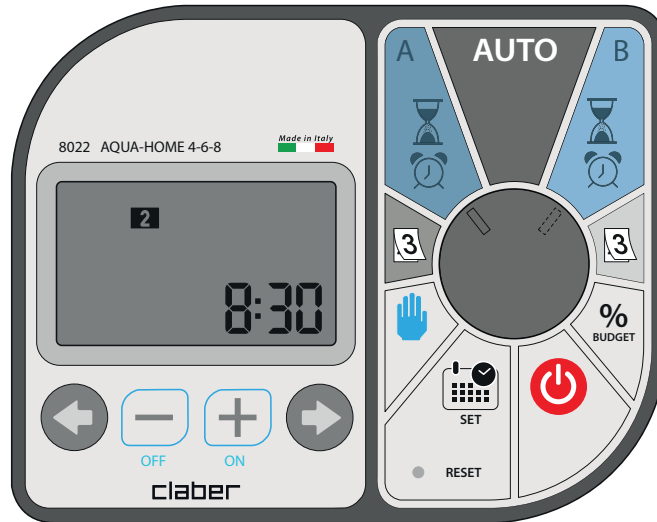

**PROGRAMIRANJE – Postavljanje trajanja zalijevanja (vrijeme rada).** Način programiranja je isti za svih 8 ventila (linija), i za program A i za program B. Trajanje koje se može podesiti pomoću tipki - i + kreće se od 1 minute do 4 sata i 15 minuta. Prema zadanim postavkama, svaki ventil je unaprijed postavljen s vremenom otvaranja od 10 minuta. Ako ne želite koristiti ventil, pritisnite tipku - dok se ne pojavi OFF. Za pomicanje s jednog ventila na drugi koristite strelice.

1



**min: Off**      **max: 4:15**

2



... **2** ... **8**

3



**PROGRAMIRANJE - Master Valve.** Dodatni sigurnosni ventil koji se postavlja prije uređaja. Radi na način da blokira protok vode u slučaju neuspješnog zatvaranja jednog od ventila. Master Valve je prema zadanim postavkama UKLJUČEN (ON), da biste ga ISKLJUČILI (OFF), pritisnite tipku -. Pritisnite desnu strelicu da biste se vratili na stranicu START TIME.

1



2



3



**PROGRAMIRANJE - Postavljanje početka zalijevanja (start time).** Pomoću tipki - i +, moguće je postaviti do 4 dnevna pokretanja (unutar 24 sata). Način programiranja isti je za sva 4 pokretanja, i za program A i za program B. Ako ne želite započeti neko pokretanje, postavite ga na OFF. Zalijevanje počinje od prvog aktivnog ventila (koji nije postavljen na OFF) i nastavlja se uzastopno s ostalim ventilima. Prvo pokretanje tvornički je postavljeno na 07:00 sati. Za povratak na automatsko programiranje, postavite selektor na AUTO.

1



min: Off

2



... 2 ... 4

3

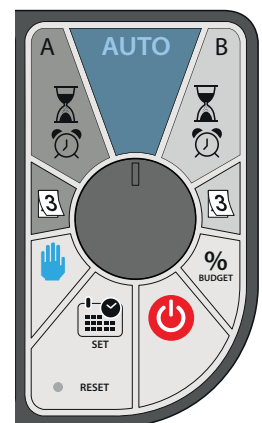

**PROGRAMIRANJE - Kojim danima zalijevati.** Samo u tjednom i cikličkom programiranju, kako programa A tako i programa B, moguće je odabrati dane u kojima se želi zalijevati.

**Tjedno programiranje:** postavite selektor na **3**. Omogućite ili onemogućite dane pomoću tipki - i +. Koristite strelice za pomicanje kroz dane.

Navedeni su dani: 1. nedjelja, 2. ponedjeljak, 3. utorak, 4. srijeda, 5. četvrtak, 6. petak, 7. subota.

Za povratak na automatsko programiranje, postavite selektor na AUTO.

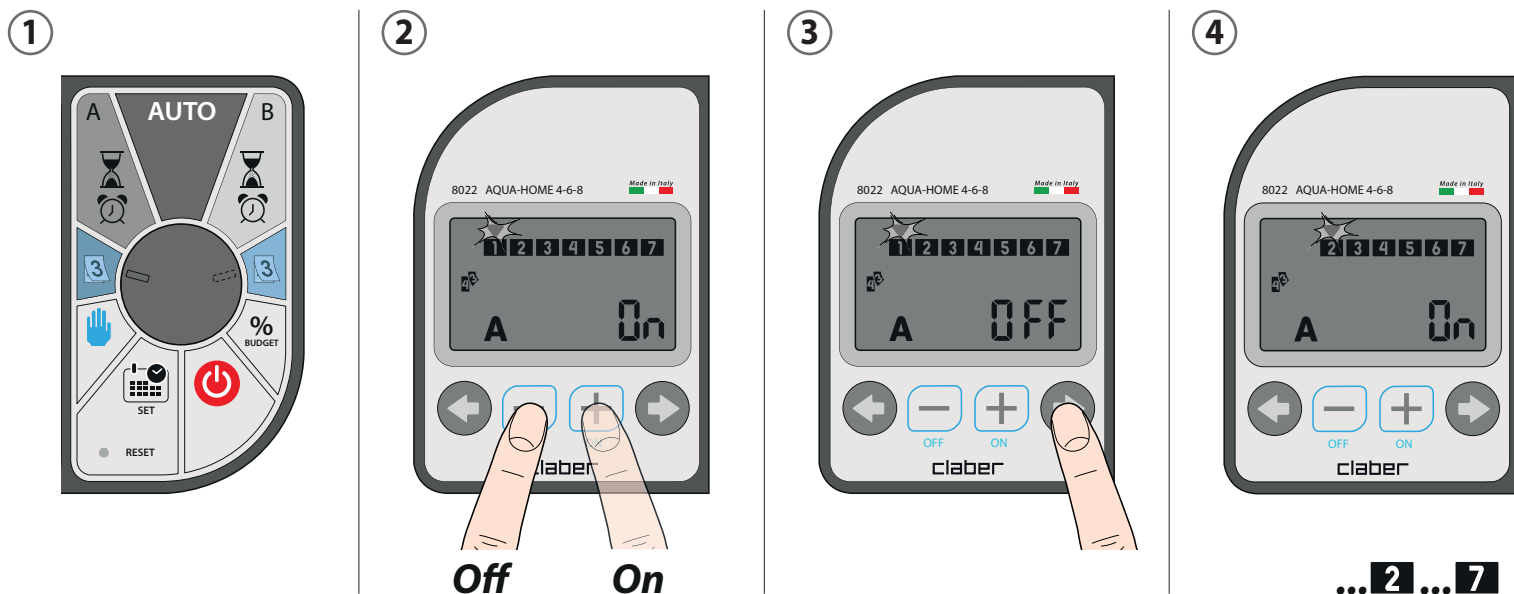

**PROGRAMIRANJE - Kojim danima zalijevati.** Samo u tjednom i cikličkom programiranju, kako programa A tako i programa B, moguće je odabrati dane u kojima se želi zalijevati.

**Cikličko programiranje:** postavite selektor na **3**. Pomoću tipki - i + odaberite svako koliko dana želite zalijevati.

(Najmanje 1 = zalijevanje počinje svaki dan

4 = zalijevanje počinje svaka 4 dana

Najviše 12 = zalijevanje počinje svakih 12 dana).

Za povratak na automatsko programiranje, postavite selektor na AUTO.

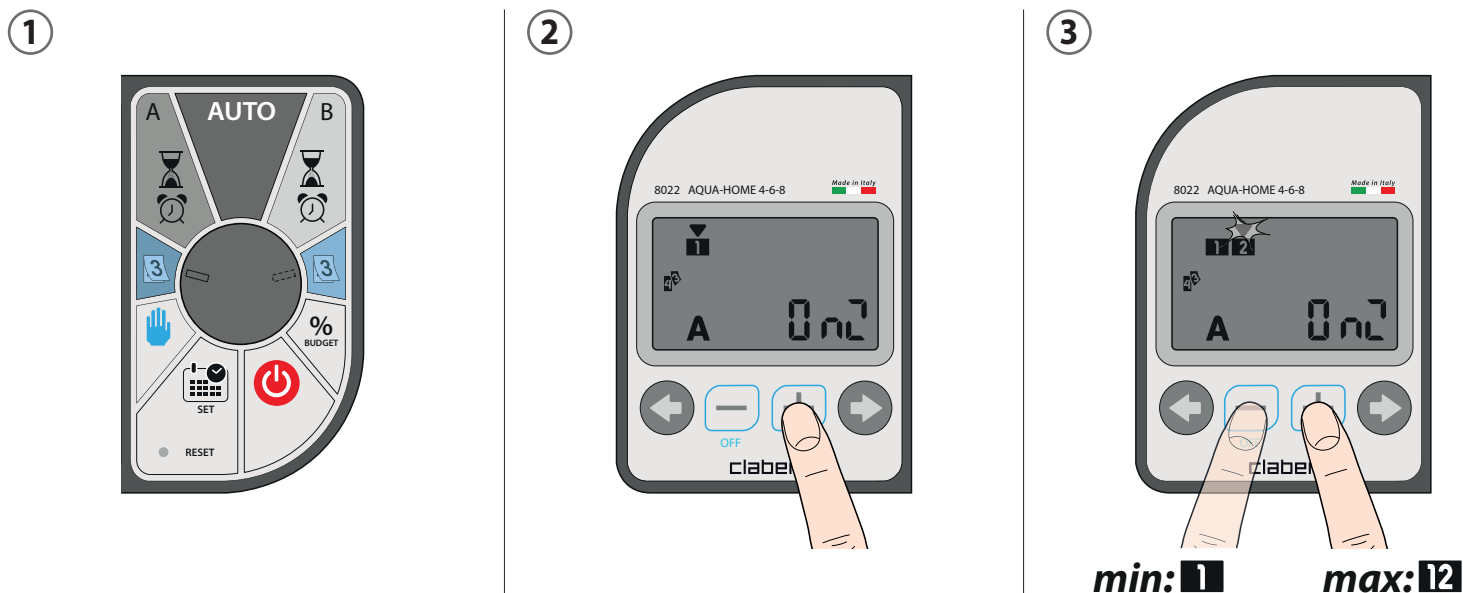

**POLUAUTOMATSKO ZALIJEVANJE.** Postavite selektor na ikonu 🖐️. Pritiskom na tipku + aktivira se dodatno zalijevanje u prethodno postavljenom trajanju (i za program A i program B otvaraju se redom svi ventili). Ponovno pritisnite tipku + za manualni prijelaz na sljedeći ventil. Tipka - zatvara ventil. Koristite strelice za kretanje između programa A i B. Za povratak na automatsko programiranje, postavite selektor na AUTO.

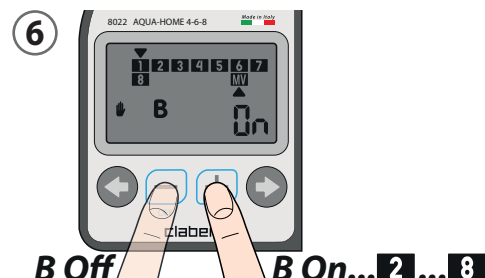
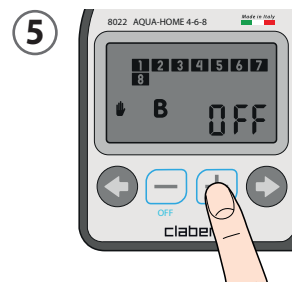
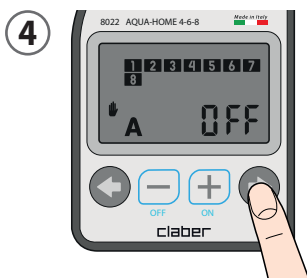
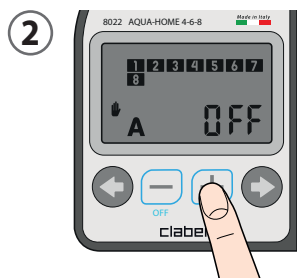
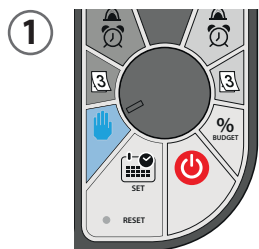

**RUČNO ZALIJEVANJE.** Postavite selektor na ikonu 🖐️. Dvaput pritisnite desnu strelicu. Vrijeme otvaranja za svaki ventil je unaprijed postavljeno na 5 minuta. I dalje koristeći desnu strelicu, postavite ikonice iznad ventila koji želite aktivirati i pritisnite tipku +. Svaki sljedeći pritisak na tipku povećava vrijeme u intervalima od 5 minuta, do maksimalno 4 sata i 15 minuta. Za zaustavljanje zalijevanja pritisnite tipku -. Koristite strelice za pomicanje sa jednog ventila na drugi. Za povratak na automatsko programiranje, postavite selektor na AUTO.

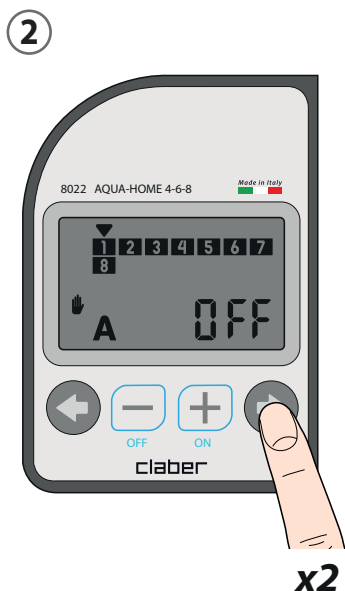
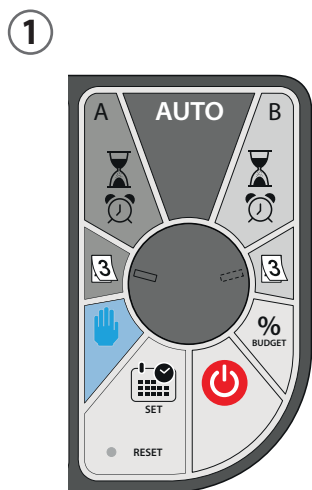



**BUDGET.** Postavite selektor na ikonu %. Budget mijenja programirano vrijeme zalijevanja (od OFF do 200%), kako za program A tako i za program B. Za povećanje ili smanjenje vremena koristite tipke - i +: svaki pritisak tipke mijenja vrijednost za 25 %. Da biste privremeno isključili program A/B ili oba programa, postavite BUDGET tog programa na OFF. Koristite strelice za kretanje između programa. Za povratak na automatsko programiranje, postavite selektor na AUTO.

1

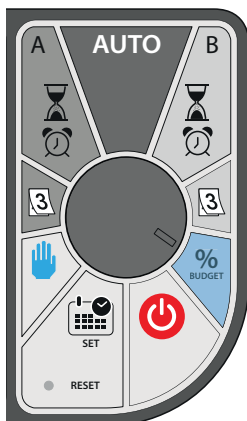

2

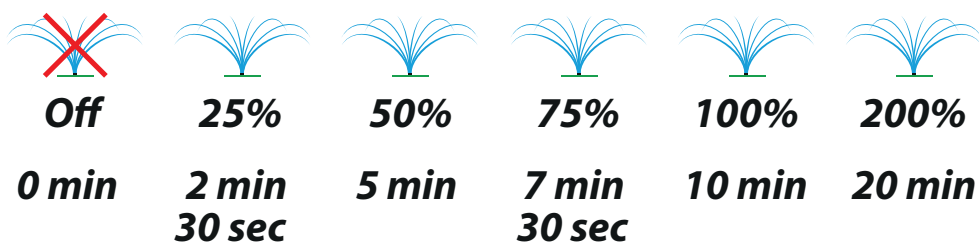

**STOP.** Postavite selektor na ikonu . Nakon 3 sekunde upravljačka jedinica se prebacuje na STOP: svi programi su obustavljeni.

1

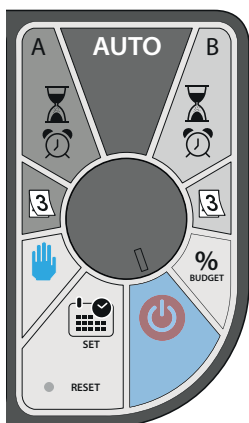

2



x3 sec

3



**POWER FAILURE.** Tijekom prekida napajanja, eventualno programirano zalijevanje neće se izvršiti. Nakon obnavljanja napajanja, zalijevanje će se nastaviti prema očekivanom trajanju i vremenu, ako se ponovno napajanje uspostavi unutar 48 sati; u suprotnom će bit potrebno ponovno postaviti samo sat i datum.

**Treperenje cijelog zaslona:** označava da nema mrežnog napona ili je pao (čak i ako je trenutno prisutan). Treptanje zaslona prestaje pritiskom na bilo koju tipku. Provjerite jesu li vrijeme i datum točni.

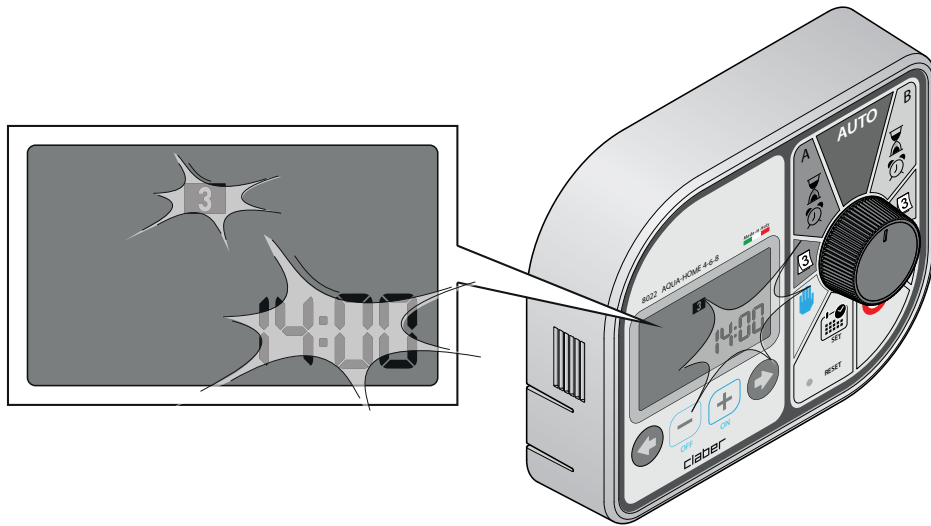

**DJELOMIČNO RESETIRANJE.** Izvršite djelomično resetiranje ako upravljačka jedinica ne reagira na naredbe. Za djelomično resetiranje umetnite kraj šiljastog predmeta u rupu. Vrijeme, datum i programiranja neće biti obrisani.

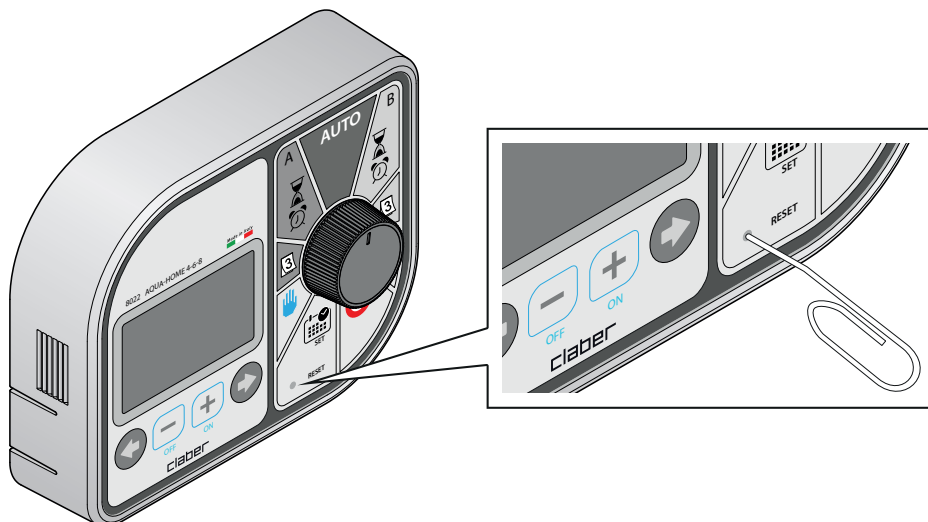

**RESETIRANJE S POVRATOM NA TVORNIČKE POSTAVKE.** Postavite selektor na AUTO. Pritisnite i držite istovremeno obje strelice 10 sekundi. Nakon što cijeli zaslon zatreperi, vratit će se tvorničke postavke (samo za program A) koje postavljaju vrijeme na 12:00, pokrećući ventile u 7:00 na 10 minuta svaki. Za ažuriranje vremena, resetirajte sat.

1

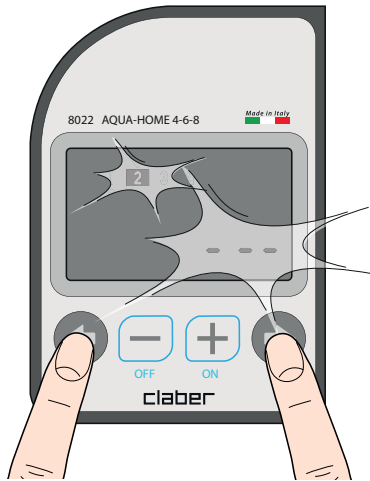
**x10 sec**

2

